

# Braam Air i-Size

0-12歲長效瞬冷型嬰幼童汽座

## 使用說明書

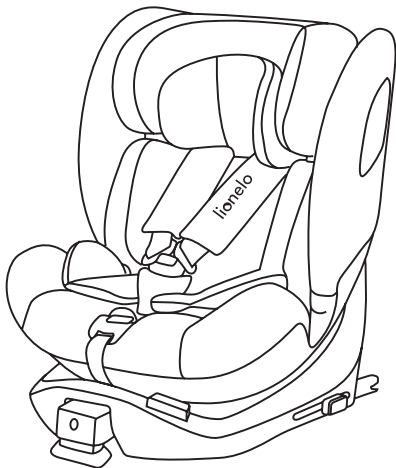

本產品針對符合以下條件之孩童所設計  
使用時務必遵守下列限制：

適用後向：質量等級0+ | 質量等級I

適用前向：質量等級I | 質量等級II | 質量等級III

身高	體重	參考年齡
40-150cm	36kg以下	新生兒-12歲



R46027

- 安裝及使用本產品前請詳閱本說明書
- 請將本說明書妥善保管於使用說明書收納袋
- 請確實按照本說明書指示方法操作本產品

※適用符合CNS 3972或等效標準之3點式車輛安全帶之車輛座椅使用。

※不適用兩點式車輛安全帶之車輛座椅使用。

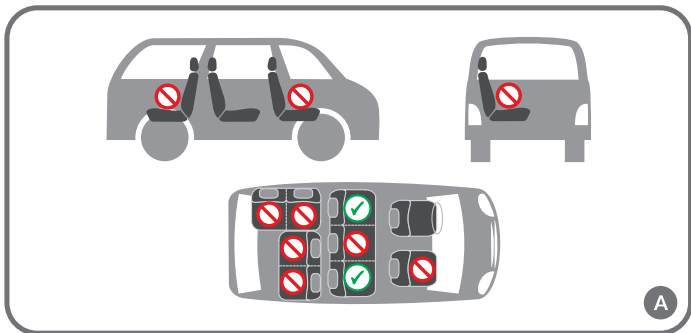

A

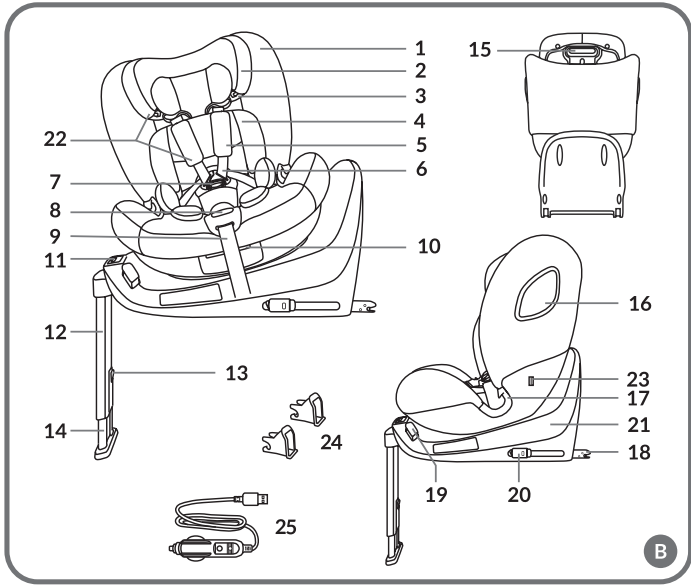

B

圖片僅供參考。產品的實際設計可能與所展示的圖片可能有所不同。

40-60 cm (8kg)



>61 cm (8kg)

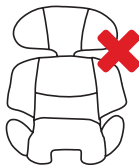

C

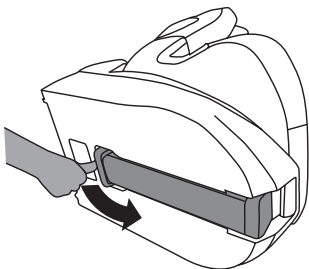

1

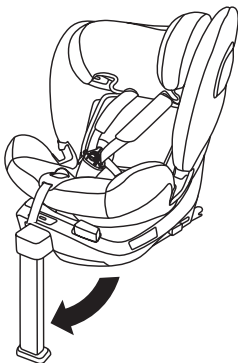

2

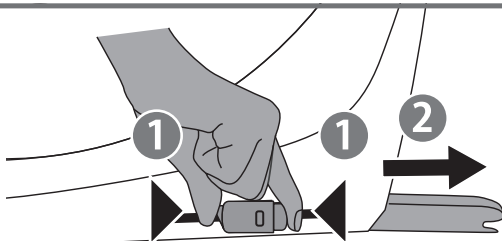

3

圖片僅供參考。產品的實際設計可能與所展示的圖片可能有所不同。

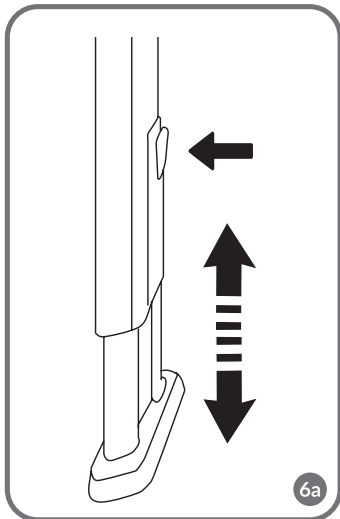
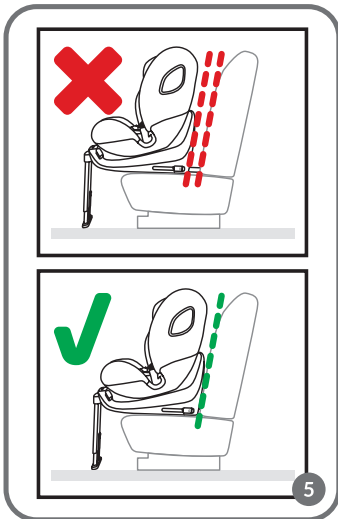
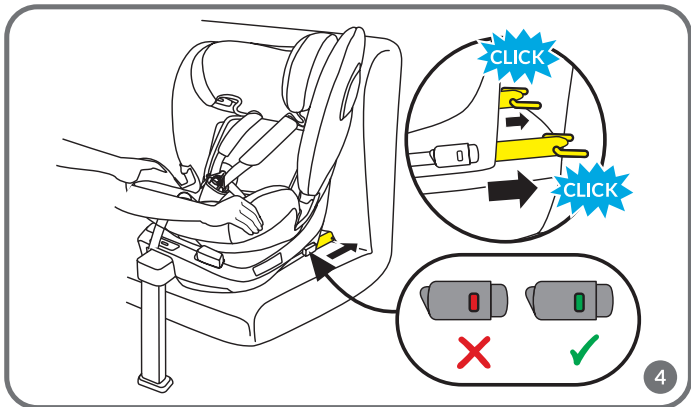

圖片僅供參考。產品的實際設計可能與所展示的圖片可能有所不同。

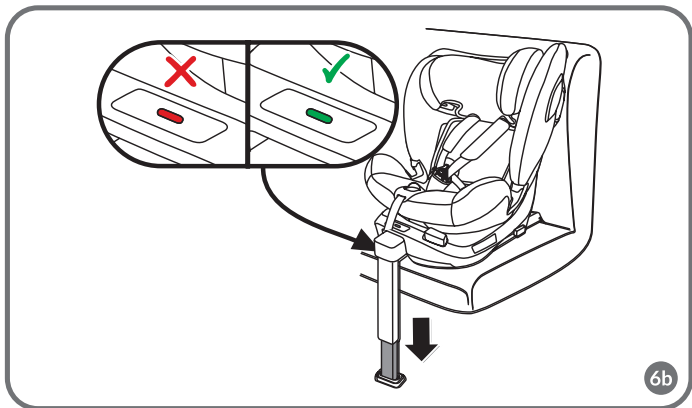

6b

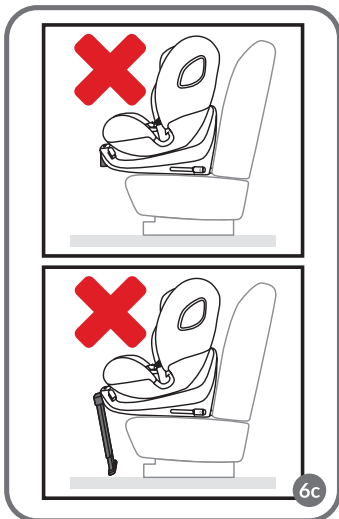

6c



7

圖片僅供參考。產品的實際設計可能與所展示的圖片可能有所不同。

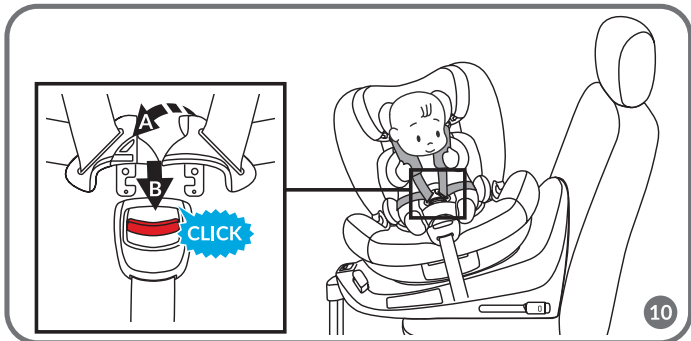
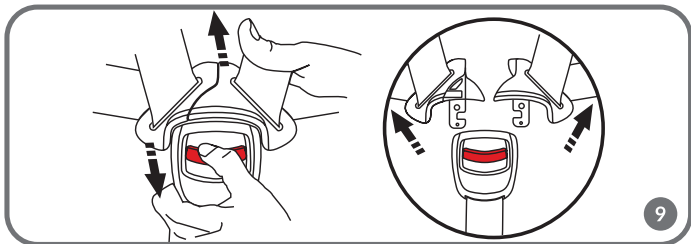
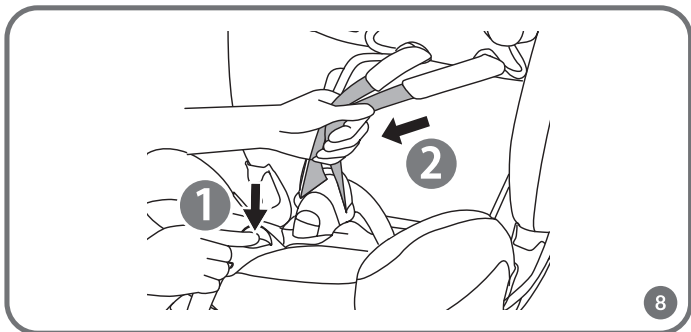

圖片僅供參考。產品的實際設計可能與所展示的圖片可能有所不同。

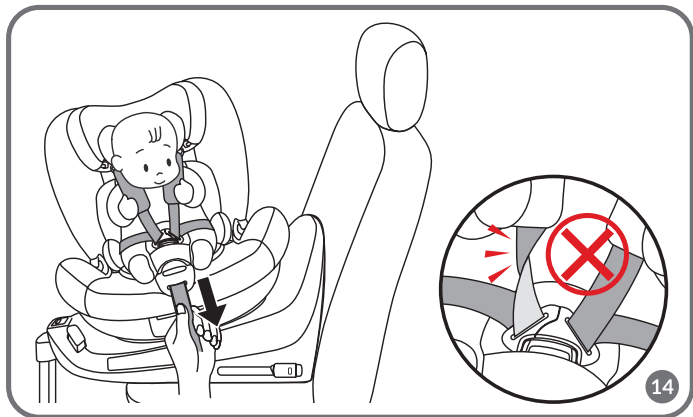
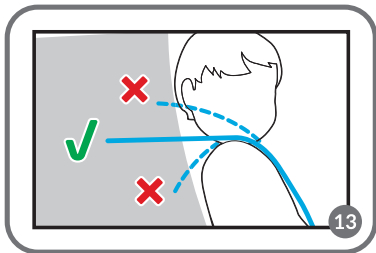
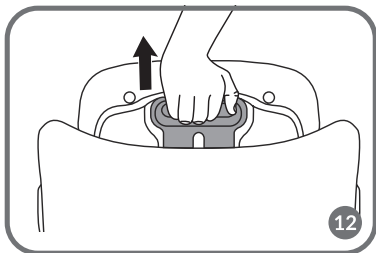
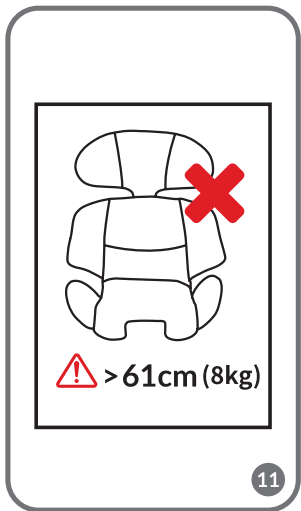

圖片僅供參考。產品的實際設計可能與所展示的圖片可能有所不同。

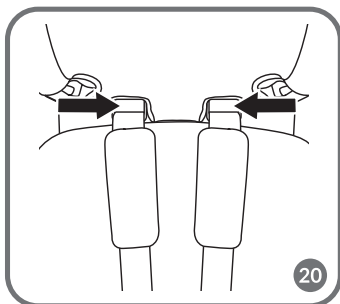
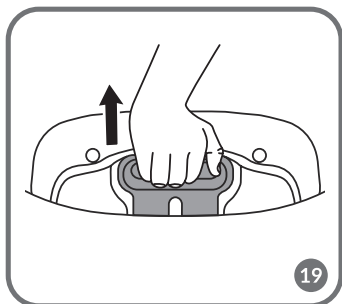
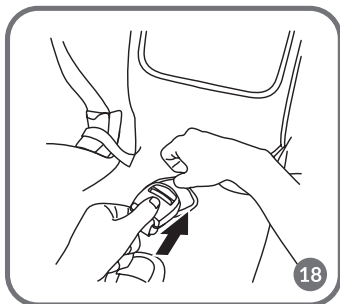
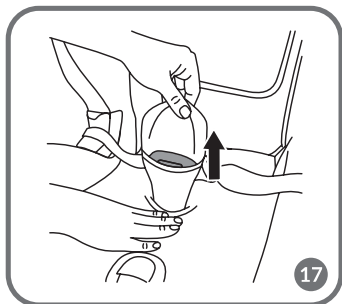
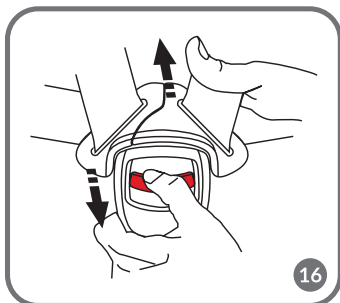
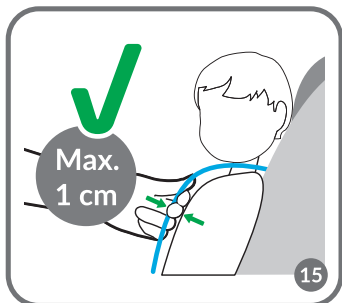

圖片僅供參考。產品的實際設計可能與所展示的圖片可能有所不同。



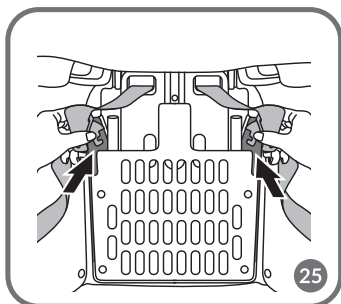
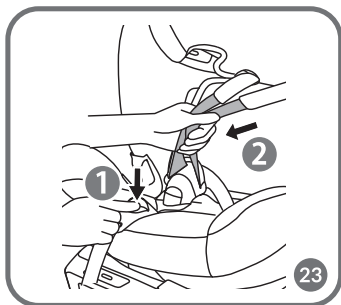
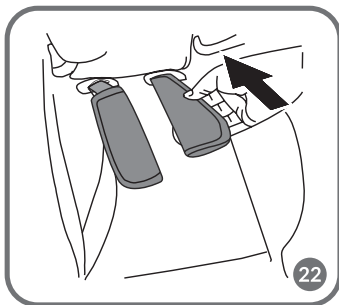
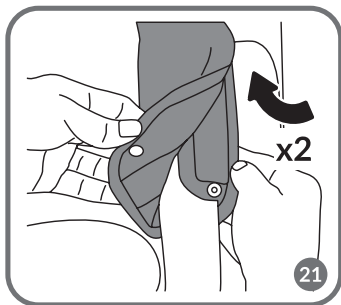

圖片僅供參考。產品的實際設計可能與所展示的圖片可能有所不同。

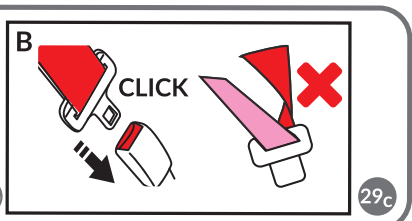
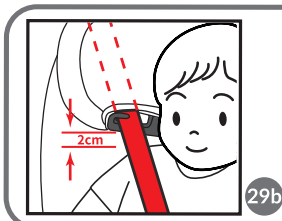
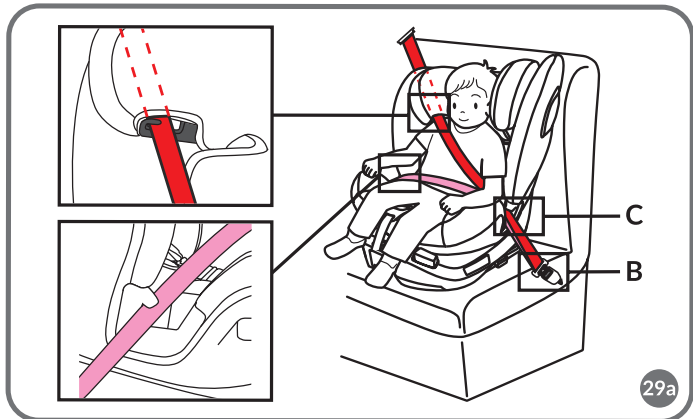
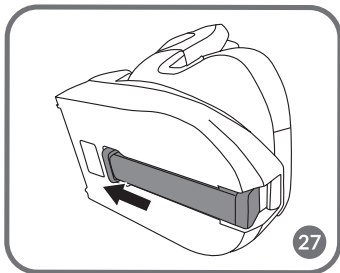

圖片僅供參考。產品的實際設計可能與所展示的圖片可能有所不同。

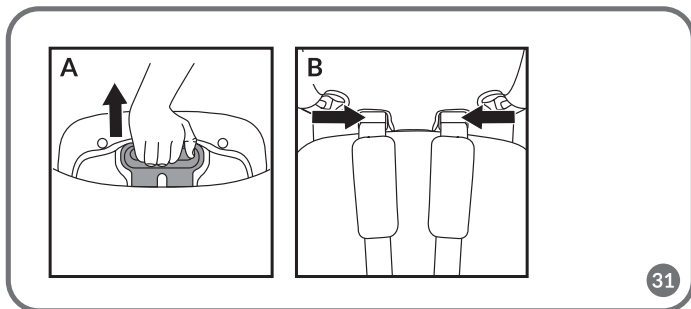
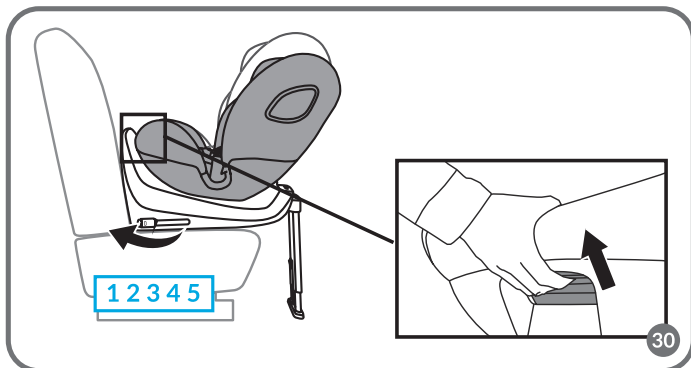
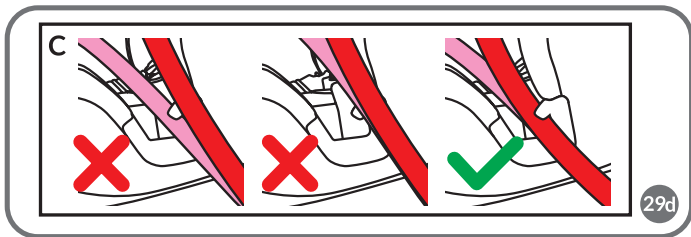

圖片僅供參考。產品的實際設計可能與所展示的圖片可能有所不同。

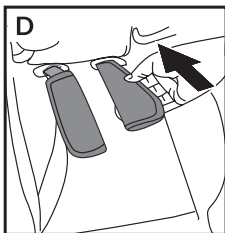
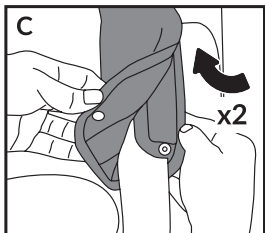

31

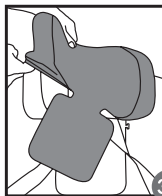
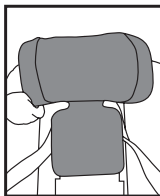
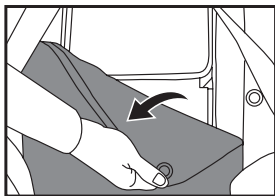

32

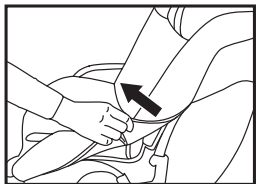
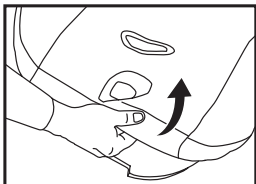
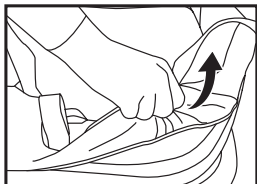

33

圖片僅供參考。產品的實際設計可能與所展示的圖片可能有所不同。

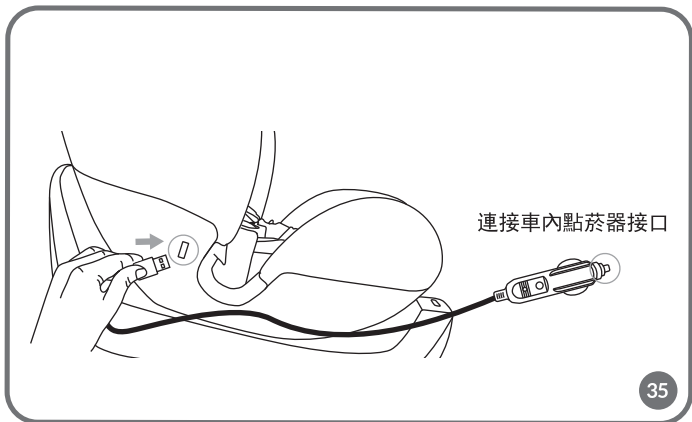
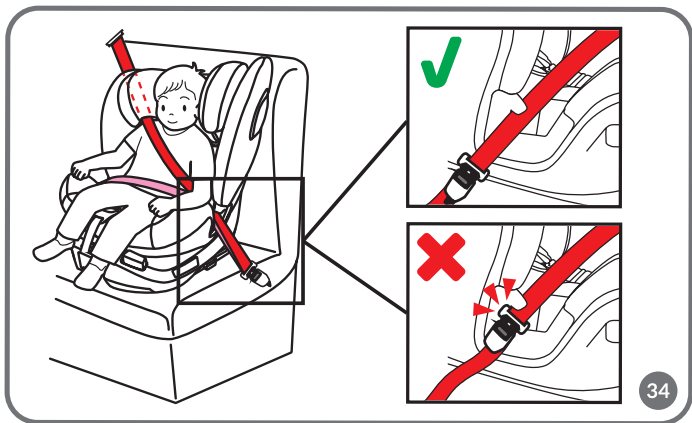

## 感謝您購買本產品。

如果您對產品有任何意見或疑問，請隨時聯繫我們：

台灣總代理/進口商

### 國翔貿易股份有限公司

地址：新竹縣新埔鎮田新里義民路一段80巷3號1、2樓

電話：(03)551-0131

客服信箱：Service@kouh-san.com.tw

維修專線：(03)551-0916

統一編號：83064248

## 在您首次使用汽車安全座椅之前，請仔細閱讀本操作手冊。

產品符合以下標準：台灣CNS11497、歐盟ECE-R129/03

## 請保留此說明書以供日後參考

在開始安裝產品之前，請仔細閱讀本手冊。錯誤的安裝可能會對兒童的健康及安全構成威脅。

使用說明書收納位置：

※本說明書請妥善保管，以備不時之需。

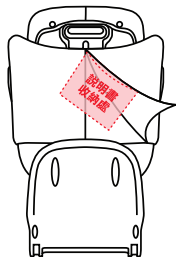

## 注意！

· 此兒童保護裝置被歸類為「半通用型」，適用於下述車輛座椅位置之安裝

品牌	年式	款式	車種	後座左右	前座及後座中央
TOYOTA	2015~	Previa	2.4/3.5	可安裝	不可安裝
TOYOTA	2015~	Prius	1.8E/1.8G/1.5	可安裝	不可安裝
TOYOTA	2015~	Vios	雅緻	可安裝	不可安裝
TOYOTA	2015~	Wish	2.0	可安裝	不可安裝
HONDA	2015~	CR-Z	1.5	可安裝	不可安裝
NISSAN	2015~	Juke	1.6	可安裝	不可安裝

· 其他車輛型式亦有可能適用此兒童保護裝置。如有疑问請洽兒童保護裝置進口商。

· 此為ISOFIX兒童保護裝置，符合中華民國國家標準CNS11497。用於裝有ISOFIX固定器系統之車輛座椅。



- 並非全部配備有ISOFIX裝置的汽車皆適用，請於安裝前參閱汽車的使用說明書或詢問汽車製造商。
- 它安裝適用於車輛配有經認可之ISOFIX安裝位置。（詳情請參閱汽車的使用手冊）請依此兒童保護裝置之種類及ISOFIX尺度等級，安裝於附有ISOFIX固定器之車輛座上。
- 此兒童保護裝置使用之質量等級ISOFIX尺寸等級為：  
C for group 0+, I (0 - 18 kg)  
B1 for group I (9 - 18 kg)

本產品僅適合安裝在圖A中標示符號為  的座椅位置。

## 警告！

1. 本產品專為體重不超過36公斤、身高40至150公分的嬰幼兒童設計。
2. 前向安裝勿提供2歲以下兒童乘坐，超過2歲兒童，仍宜盡量使用後向安裝。
3. 本產品的所有硬質零配件與塑膠零配件的定位和安裝應遵守本使用手冊並確保在車輛正常行駛時本產品不會滑動或輕易晃動，以及被車門卡住。
4. 請勿將本產品安裝於前座或與具有正面安全氣囊之座位上。
5. 任何固定嬰幼兒童的安全帶必須適合嬰幼兒童的體型，且安全帶不得在扭曲變形的狀況下使用。
6. 使用安全帶將本產品固定在車輛上時，應確保安全帶必須正確拉緊，支撐腳架必須與汽車踏腳地面接觸。
7. 安全帶應環繞於腰部略低的部位，以充分能夠固定幼童的骨盆範圍。
8. 一旦本產品受過到強烈的撞擊影響（例如曾經發生車禍撞擊）時，內部的零件可能已經受損變形，請勿繼續使用並應更換本產品。

- 請勿自行對本產品進行任何改造或增加任何非經原廠認可的零配件。為了確保您的嬰幼兒最大的安全，請按照本說明書中的方法安裝固定及使用本產品。
- 請留意避免您的嬰幼兒和本產品在車內受陽光照射（例如，用淺色衣服覆蓋座椅）。如果本產品無法遮蓋，請盡量不要將其暴露在陽光下。否則座椅的零配件可能因太陽光的聚熱，造成燙傷嬰幼兒危險發生。
- 切勿將嬰幼兒單獨留在車內的兒童安全座椅上。
- 行李和其他車內的物品應固定好，以免在車輛碰撞情況下造成傷害。
- 請勿使用沒有布套的汽車安全座椅。
- 不得於未附椅套下使用，任何的零配件禁止使用其他物品替換。它是本產品的一個組成部份，替換、缺件使用都會影響本產品的操作及安全性。
- 本說明書使用後，請妥善收納於說明書收納袋(盒)中，以備不時之需。
- 請詳閱車輛製造商的使用說明書。
- 不可使用除說明書所標註以外之其他受力點。



## 各部位名稱（圖 B）

- |               |               |
|---------------|---------------|
| 1. 椅靠背        | 7. 安全帶公母扣     |
| 2. 護頭枕        | 8. 安全帶鬆緊調整按鈕  |
| 3. 安全帶導引器     | 9. 安全帶鬆緊調整帶   |
| 4. 新生兒支撐型包覆內墊 | 10. 座椅傾斜角度調整桿 |
| 5. 肩帶保護墊      | 11. 支撐腳架伸展指示器 |
| 6. 五點式安全帶     | 12. 支撐腳架      |



- |                         |                       |
|-------------------------|-----------------------|
| 13. 支撐腳架長度調節按鈕          | 19. 座椅旋轉按鈕            |
| 14. 支撐腳架可延伸部位           | 20. ISOFIX(ISOFIT)滑動桿 |
| 15. 護頭枕高度調整桿            | 21. 座椅基座主體            |
| 16. 側撞加強防護盾             | 22. 肩帶磁吸用磁鐵           |
| 17. 腰帶導引器               | 23. USB端口             |
| 18. ISOFIX(ISOFIT) 固定卡榫 | 24. 導軌器               |
|                         | 25. 風扇電源連接線           |

## 安裝於車內

安裝方式	座椅方向	座位位置	嬰幼兒體型條件
- 以ISOFIX固定卡榫固定 及使用支撐腳架方式安裝 <b>傾斜角度有五段可供選擇</b>	後向安裝 質量等級： 0+, I		身高 40 ~ 105 cm  <b>嬰幼兒體重：            最大18公斤</b>
- 以ISOFIX固定卡榫固定 及使用支撐腳架方式安裝 <b>傾斜角度有五段可供選擇</b>	前向安裝 質量等級： I		身高 76 ~ 105 cm  <b>嬰幼兒體重：            9~18公斤</b>
- 以ISOFIT固定卡榫固定 及使用汽車安全帶固定身 體 <b>傾斜角度請選擇最直立</b>	前向安裝 質量等級： II, III		身高100~ 150 cm  <b>嬰幼兒體重：            15~36公斤</b>

圖片僅供參考。產品的實際設計可能與所展示的圖片可能有所不同。

## 後向安裝（身高40~105公分／體重18公斤以內）

**注意！**身高61CM(體重8KG)以下的嬰幼兒必須使用新生兒支撐型包覆內墊。

1. 將支撐腳架自座椅底部向前打開（圖1、圖2）。
2. 將安全座椅主體置放在汽車內欲安裝的位置上。
3. 按下ISOFIX滑動桿並伸出 ISOFIX 固定卡榫（圖3）。將ISOFIX 固定卡榫固定在汽車座椅上的ISOFIX固定點上（圖4）。當確實扣上時，您會聽到特有的咔噠聲。且左右邊的ISOFIX 滑動桿按鈕上的指示器會由紅色變成綠色。
4. 確保座椅基座主體牢固地壓在車內沙發靠背上（圖 5），並向椅背方向推動，再將底座向車輛座椅靠背方向左右移動，直到其與座椅基座主體的靠背完全對齊並貼合。
5. 按下支撐腳架長度調節按鈕，其可伸縮部分將自動伸出（圖6a）。
6. 調整支撐腳架的高度，使其緊貼著車輛腳踏地板地面，避免懸空後即可放開按鈕。
7. 請確認支撐腳架的伸展指示器由紅色轉成綠色，且支撐腳架確實僅貼車輛腳踏地板地面（圖6b）且沒有向內側彎曲（圖6c）。

**注意！切勿將支撐腳架安裝在汽車地板手套箱 (如有) 上的支撐點上。若發生撞擊事故時，手套箱將可能有炸飛的風險。對此，如您有疑問，請參閱車輛的使用說明書。**

**注意！支撐腳架不得懸掛在空中，且其下方不得放置任何物體。**

8. 按下座椅旋轉按鈕（圖 B，19），然後將座椅旋轉至橫向位置，呈現 90° 角（圖 7）。
9. 按下安全帶鬆緊調整按鈕（圖 8，8），鬆開座椅肩部安全帶。使用肩帶磁吸用磁鐵吸住肩帶保護墊可暫時固定安全帶，可避免安全帶影響，輕鬆地將您的寶寶放入汽車安全座椅內。
10. 將寶寶放進汽車安全座椅的座位上。

11. 將安全帶公扣的左右邊對接後插入母扣內（圖10）。正確插入時，您將聽到獨特的咔嗒聲。
12. 拉動安全帶鬆緊調整帶（圖8，9）以拉緊五點式安全帶（圖14）。若要放鬆五點式安全帶，請按下安全帶鬆緊調整按鈕並拉動肩帶（圖8，8）。
13. 護頭枕高度調整（參閱：護頭枕高度調整方法）。
14. 按壓座椅旋轉按鈕（圖B，19）旋轉座椅，使其轉向後方朝後。旋轉時主體確實定位後，聽到獨特的咔嗒聲時則表示正確卡住定位完成。
15. 若需要打開五點式安全帶讓寶寶下車時，請按下安全帶母扣上的紅色按鈕即可自動彈開（圖9）。

**注意！當身高超過61公分(體重超過8公斤)的幼童乘坐本汽車安全座椅時，必須拆下新生兒支撐型包覆內墊再行乘坐（圖11）。**

**注意！請確保五點式安全帶緊貼寶寶的身體且沒有扭曲變形（圖14）。確保五點式安全帶的腰帶部位環繞於腰部較低的高度以保護寶寶的骨盆且安全帶應緊貼寶寶的身體，但不應太緊而造成不適。適當的鬆緊度約為一隻手指可以伸進的範圍（約1cm以內，圖15）。**

## 前向安裝（身高 76~105 公分／體重9~18公斤）

1. 將支撐腳架自座椅底部向前打開（圖 1、圖 2）。
2. 將安全座椅主體置放在汽車內欲安裝的位置上。
3. 按下ISOFIX滑動桿並伸出 ISOFIX 固定卡榫（圖 3）。將ISOFIX 固定卡榫固定在汽車座椅上的ISOFIX固定點上（圖 4）。當確實扣上時，您會聽到特有的咔噠聲。且左右邊的ISOFIX 滑動桿按鈕上的指示器會由紅色變成綠色。
4. 確保座椅基座主體牢固地壓在車內沙發靠背上（圖5），並向椅背方向推動，再將底座向車輛座椅靠背方向左右移動，直到其與座椅基座主體的靠背完全對齊並貼合。
5. 按下支撐腳架長度調節按鈕，其可伸縮部分將自動伸出（圖6a）。
6. 調整支撐腳架的高度，使其緊貼著車輛腳踏地板地面，避免懸空後即可放開按鈕。
7. 請確認支撐腳架的伸展指示器由紅色轉成綠色，且支撐腳架確實僅貼車輛腳踏地板地面（圖6b）且沒有向內側彎曲（圖6c）。

**注意！切勿將支撐腳架安裝在汽車地板手套箱 (如有) 上的支撐點上。若發生撞擊事故時，手套箱將可能有炸飛的風險。對此，如您有疑問，請參閱車輛的使用說明書。**

**注意！支撐腳架不得懸掛在空中，且其下方不得放置任何物體。**

8. 按下座椅旋轉按鈕（圖B，19），然後將座椅移旋轉至橫向位置，呈現 90° 角（圖7）。
9. 按下安全帶鬆緊調整按鈕（圖8，8），鬆開座椅肩部安全帶。使用肩帶磁吸用磁鐵吸住肩帶保護墊可暫時固定安全帶，可避免安全帶影響，輕鬆地將您的寶寶放入汽車安全座椅內。
10. 將幼童放進汽車安全座椅的座位上。

11. 將安全帶公扣的左右邊對接後插入母扣內（圖10）。正確插入時，您將聽到獨特的咔嗒聲。
12. 拉動安全帶鬆緊調整帶（圖8，9）以拉緊五點式安全帶（圖14）。若要放鬆五點式安全帶，請按下安全帶鬆緊調整按鈕並拉動肩帶（圖8，8）。
13. 護頭枕高度調整（參閱：護頭枕高度調整方法）。
14. 按壓座椅旋轉按鈕（圖B，19）旋轉座椅，使其轉向前方朝前。旋轉時主體確實定位後，聽到獨特的咔嗒聲時則表示正確卡住定位完成。之後，您可以拉動座椅傾斜角度調整桿（圖8，10）將座椅的傾斜角度調整至所需的位置。
15. 若需要打開五點式安全帶讓幼童下車時，請按下安全帶母扣上的紅色按鈕即可自動彈開（圖9）。

## **前向安裝（身高 100~150 公分／體重 15~36 公斤）**

1. 收折起支撐腳架（參閱：收折支撐腳架方法）。
2. 拆下五點式安全帶（參閱：五點式安全帶拆卸方法）。
3. 按下座椅旋轉按鈕（圖B，19）旋轉座椅使其轉向前方朝前。旋轉時主體確實定位後，聽到獨特的咔嗒聲時則表示正確卡住定位完成。
4. 將安全座椅主體置放在汽車內欲安裝的位置上。
5. 按下ISOFIT滑動桿並伸出 ISOFIT 固定卡榫（圖3）。將ISOFIT固定卡榫固定在汽車座椅上的ISOFIX固定點上（圖4）。當確實扣上時，您會聽到特有的咔嗒聲。且左右邊的ISOFIT滑動桿按鈕上的指示器會由紅色變成綠色。

6. 確保座椅基座主體牢固地壓在車內沙發靠背上（圖5），並向椅背方向推動，再將底座向車輛座椅靠背方向左右移動，直到其與座椅基座主體的靠背完全對齊並貼合。
7. 讓幼童乘坐於座椅上（圖28）並調整護頭枕至適當的高度（參閱：護頭枕高度調整方法）。檢查安全帶導引器位置應於兒童肩部上方，且最大距離應為2公分。（圖29b）
8. 將肩部安全帶穿過位於座椅護頭枕內的安全帶導引器，並將腰部安全帶穿過腰帶導引器（圖29a）。
9. 扣上安全帶並確認安全帶沒有扭曲變形（圖29c）。
10. 確認安全帶正確定位在腰帶導引器內（圖29d）。

## 收折支撐腳架方法

按下支撐腳架長度調節按鈕（圖 B，13）收起延伸部位後收折進座椅基座主體底部。此時，支撐腳架伸展指示器將變為紅色。（圖 27）。

## 解除ISOFIX(ISOFIT)卡榫方法

以拇指與食指壓下左右兩側的ISOFIX(ISOFIT)滑動桿的按鈕（圖B，20）釋放ISOFIX(ISOFIT)滑動桿的卡榫接點，ISOFIX(ISOFIT)指示燈的顏色將從綠色變為紅色。即可將ISOFIX(ISOFIT)固定卡榫解除並將ISOFIX(ISOFIT)滑動桿收回到座椅底座。

## 安全帶固定扣座的正確位置

1. 安全帶固定扣座的位置可能會影響到兒童保護裝置的穩定性。安全帶固定扣座的位置錯誤，發生衝撞時恐無法充分發揮功能。
2. 若固定扣座碰觸到本產品（圖34），且安全帶有鬆弛的狀況，則不可將本產品使用於該安全帶以及車輛上。

如有不明之處，請洽本公司客服中心。

## 五點式安全帶拆卸方法

1. 按下五點式安全帶母扣環上的紅色按鈕，解開五點式安全帶（圖16）。
2. 從胯套上取下五點式安全帶母扣環（圖17）。將母扣環穿過椅墊的孔洞內（圖18），然後將其放入座墊下方的空間內。
3. 拉動護頭枕高度調整桿（圖31，A）並向上提起護頭枕（圖19）至最高位置，使椅靠背和護頭枕上的安全帶孔穿過孔處於同一高度（圖20）。
4. 解開五點式安全帶的肩帶保護套（圖21），然後將其穿過椅靠背上的安全帶穿過孔洞（圖22）。
5. 按下安全帶鬆緊調整按鈕（圖B，8）並向前方拉動以鬆開肩帶。（圖23）
6. 拆下如圖24部位的椅套（圖24）。
7. 將肩部安全帶與公扣環一起放在圖中所示位於椅背的位置（圖25）。
8. 裝回剛剛拆下的椅套（圖26）。

## 護頭枕高度調整方法

若要調整護頭枕的高度時：

1. 先按住安全帶鬆緊調整按鈕（圖B，8）並拉鬆五點式安全帶。
2. 拉動護頭枕高度調整桿（圖B，15），如圖12，即可調整其高度。

護頭枕最佳的高度應位於肩帶位置不會太高（例如位於耳線或耳線上方），也不會太低（例如位於兒童背後）部位為佳（圖13）。

護頭枕共有14種高度可供選擇。

## 座椅角度調整方法

若要調整座椅的傾斜角度，請向上按壓座椅傾斜角度調整桿（圖30）並將座椅調整至所需的傾斜角度。調整時，您將聽到明顯的「咔嗒」聲時，表示座椅已經固定於所選的角度上。

傾斜角度在前向安裝與後向安裝時各有五段角度可供選擇。

**※質量等級 II、III，請選擇最直立的角度使用。**

## 座椅旋轉方法

本產品的座椅具360度旋轉，四方向定位功能。適當的使用座椅旋轉功能有助於輕鬆地將嬰幼兒抱上汽車安全座椅乘坐或抱離汽車安全座椅。

按下座椅旋轉按鈕（圖B，19），可將座椅主體旋轉，旋轉時可固定於每90度的位置。您可以將座椅旋轉至朝後（後向安裝時）或朝前（前向安裝時）或側向（抱上或抱下座椅時）的位置。正確定位後您將可以清晰聽到咔嗒聲響。

## 高效氣流通風扇

此汽車兒童安全座椅增加了新型設計“通風系統”，請將風扇電源線之USB端連接至座椅側面的連接埠（圖B中的23）以及另一端連接至車內的點煙器插座（請參考圖35），可啟動內建於主體後方的高效氣流通風扇。當汽車引擎啟動時，該功能將自動作用，可驅散兒童背部的熱量。

**※注意！使用風扇時，請勿掀開布套。**

**※注意！此USB端電壓為12V，請勿與一般3C產品連接。**



## 拆卸椅套方法

若需要拆卸座椅套進行清洗時，請依照下列步驟操作：

1. 拉動頭枕調整桿（圖 31，A）並將護頭枕向上提起。（圖 31，B）。
2. 解開五點式安全帶的肩帶保護套（圖 31，C），然後將其穿過椅靠背上的安全帶穿過孔洞（圖 31，D）。
3. 鬆開椅套上的鈕扣，然後取下護頭枕上的布套（圖 32）。
4. 分別自不同的部位中拆下座椅下方椅套（圖 33）。

若要將座椅椅套重新安裝到座椅主體上時，請依相反順序執行上述步驟。

## 清潔和維護

- 小污垢可使用濕海綿和溫和的中性清潔劑清潔。
- 座椅椅套最高可在30° C的溫度下清洗。清洗時，請拉開椅套的拉鍊並將其從座椅主體上完全取下（參閱：座椅套拆方法）。
- 乾燥時，請以自然晾乾方式進行，避免使用烘乾機。亦不宜在陽光下直接曝曬乾燥。塑膠零件可以用濕布和溫和中性的清潔劑擦拭清潔。

**注意！請勿使用強力清潔劑或漂白劑。**



本產品符合歐盟基準的要求。根據2012/19/EU指令，該產品需進行選擇性收集。該產品不得與生活垃圾一起處置，因為它可能對環境和人類健康構成威脅。報廢的產品必須移交給電氣和電子產品回收中心。

## 保固與售後服務

請於購買起一個月內至[lionelo.com.tw](http://lionelo.com.tw)官網進行保固登錄。

- 產品於保固期間內發生問題，請與Lionelo原廠維修中心聯絡。
- 當有保固需求時，請提供產品型號與序號、購買證明、保證書。
- 本保證書不另行補發，請小心保管，避免遺失。

## 保固條件

於保固期間內，零件短少、加工不良等委製商所引起之原因，由進口商提供免費維修服務。若為消費者之責任，則計費維修。保固期限不會因零件更換或維修而延長。

**相關保固資訊，詳見[lionelo.com.tw](http://lionelo.com.tw)官網**

# 保證書

〈僅適用台灣地區〉

產品	<b>Braam Air i-Size</b>		
貨號		購買日期	年 月 日
顧客資料	姓名 地址 電話 E-mail		
經銷商 確認章	(請務必蓋章或將保固貼紙貼於此處，保證方為有效)		

委製商

**BrandLine Group Sp. z o. o.**

地址：ul. A. Kreglewskiego 1, 61-248 Poznan, Poland

電話：+48-61-222-2979

台灣總代理/進口商

**國翔貿易股份有限公司**

地址：新竹縣新埔鎮田新里義民路一段80巷3號1、2樓

電話：(03)551-0131

維修專線：(03)551-0916

統一編號：83064248

客服信箱：Service@kouh-san.com.tw

